

# 7 寸无线可视门铃

## 使用手册



## 目录

介绍.....	2
安全警告与注意事项.....	2
性能参数.....	3-4
产品示意图.....	5
安装指南.....	6-9
安装过程中的注意事项.....	10
存储卡介绍.....	10
室内机按键功能介绍.....	11
开关机说明.....	11
菜单界面说明.....	12
通讯说明.....	13-14
配对操作步骤.....	14-15
包装清单.....	16
声明.....	16
常见问题和解决方案.....	17

# 介绍

- 感谢您选择本公司无线可视门铃。请仔细阅读本手册，充分了解其使用方法，以便您更好的使用本产品。
- 使用本产品之前，请仔细阅读以下注意事项，以确保本产品的安全正常运行。
- 本公司保留修改本手册的权利，恕不另行通知。

## 安全警告与注意事项

- 请勿将本产品放置在不平坦或不稳定的台板上，以防止跌落造成的故障或损坏。
- 本产品只能使用本公司指定的电池和充电器。使用其他产品可能会导致电池的泄漏，过热，爆裂和火灾。
- 请勿猛烈撞击、震动或抛掷门铃，以防止门铃发生故障和火灾。
- 请勿将电池、充电器或门铃放入微波炉或高压设备中，否则可能导致电路损坏和火灾等事故。
- 请勿在易燃易爆场所使用本产品。否则可能导致产品故障和火灾。
- 请勿将本产品放置在高温，高湿度或大量灰尘的地方，否则可能导致产品故障。
- 请勿拆卸或改造本产品，否则可能会造成损坏，漏电和电气故障。
- 请勿将微小的金属物品如拉丝销放置在扬声器的地方。由于扬声器在工作时具有磁性，因此会吸引这些微小的金属物体，造成扬声器损坏。
- 请勿在太阳等强光源直接照射镜头，否则可能导致图像传感器的损坏。
- 请勿用力按压镜头罩，否则可能导致设备的损坏。
- 如果本产品不慎进水，请立即取出电池，24 小时后确认完全干燥后重新开机。
- 使用干净，干燥的软布清洁镜头，红外灯和红外传感器。
- **警告！人为因素损坏产品将不予保修！**

# 室外机

供电	锂电池 3400mA/h
工作电流	400mA
外形尺寸	134*74*31mm
重量	122g
工作环境	-10°C~+50°C
防水等级	IP55
安装环境	外墙
外壳材质	ABS、铝合金面板
摄像头	300,000pixels
视角	水平 120°、垂直 90° ( 可调 15° )
夜视灯	红外灯
PIR(红外移动侦测)	3m*100°
最长连续工作时间	7 小时
待机时间	2000 小时
充电时间	6 小时
外部电源	AC9~16V/DC5~16V

# 室内机

供电	锂电池 4000 mA/h
工作电流	600mA
外形尺寸	200*150*27mm
重量	387g
工作环境	0°C~+40°C
放置方式	桌面支架/壁挂
显示屏	7" TFT
工作频段	2.4GHz
帧率	20fps
图片格式	JPEG
最长连续工作时间	6 小时
待机时间	800 小时
充电时间	6.5 小时
外部电源	DC9-16V
通讯距离	开阔地 300m

# 产品示意图

## 室外机



## 室内机



# 安装指南

- 1、室外机应安装在地面以上 1.4~1.7 米处，避免阳光直射。请勿安装在影响传输信号的金属墙，金属门或金属板上。

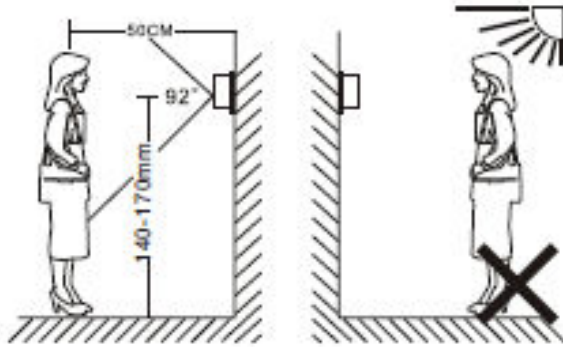

## 2、安装步骤：

- A、先将防雨罩固定在墙上
- B、把外机装入防雨罩、底部装上螺丝固定

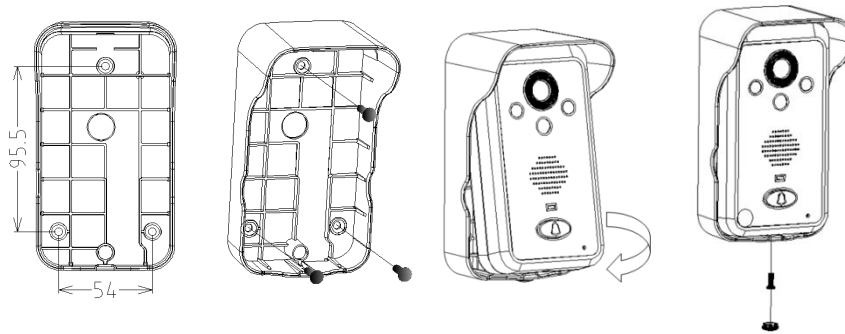

- 3、根据接线图连接直流线(线穿过的孔的直径应该是 16 ~ 30 毫米)。红色线(正极)连接到 1 点,黑色线(负极)连接到 2 点。如果由交流电源供电,连接导线点 1 和点 2。

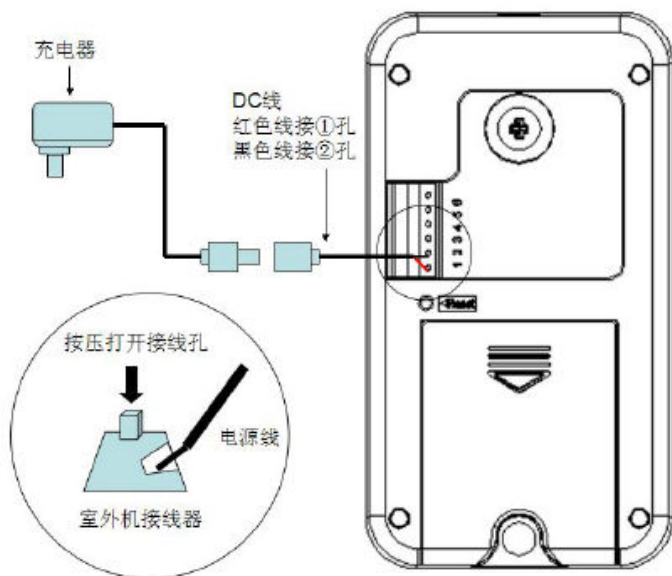

4、电子锁和电源连接,如图:

如果常开电锁:连接到 4 点。

如果常闭电锁:连接到 5 点。

锁供电电源:一根连接锁,另一根连接 6 点。

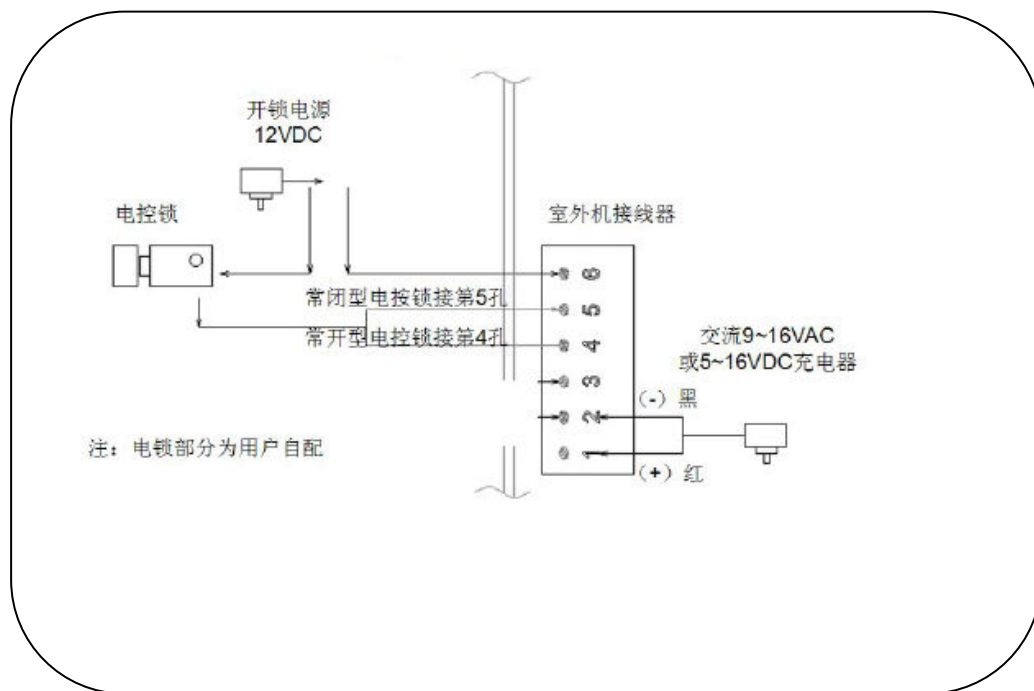



5、摄像头角度可调节，如图：

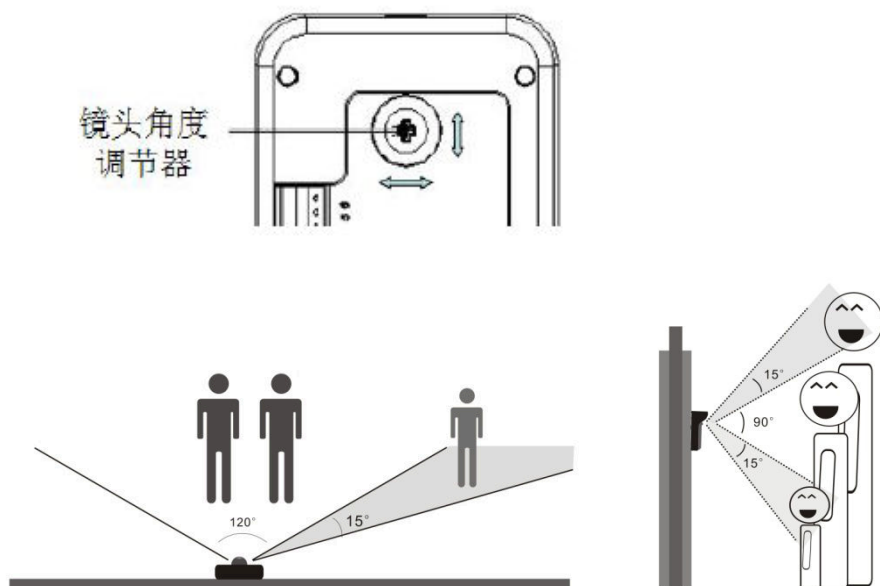

6、室内机墙装，如图：

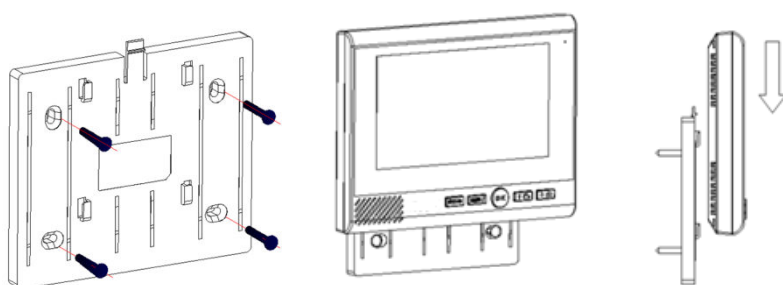

7、台架安装，如图：

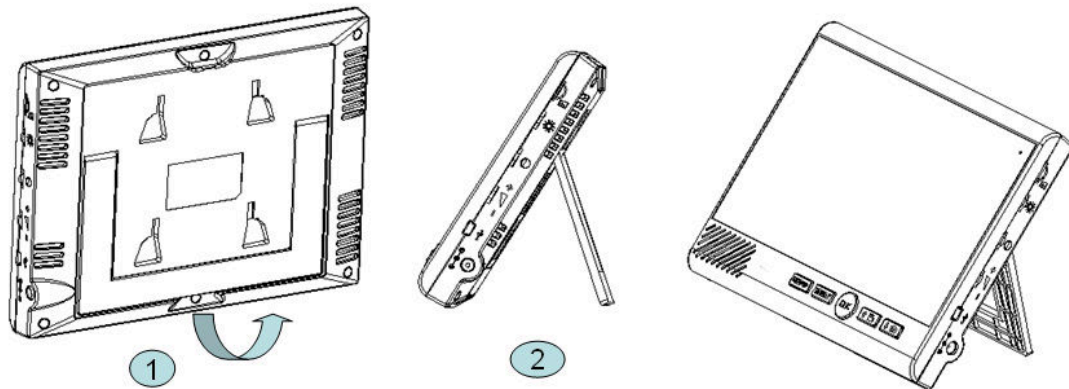

8、储存卡插入：

- A、按照图中所示的方式插入存储卡，直到听到咔哒声。
- B、存储卡插入不当可能导致系统故障，请确认卡的插入方向。
- C、从存储卡中取出 - 推动存储卡，直到听到咔嗒声，然后将弹出存储卡。

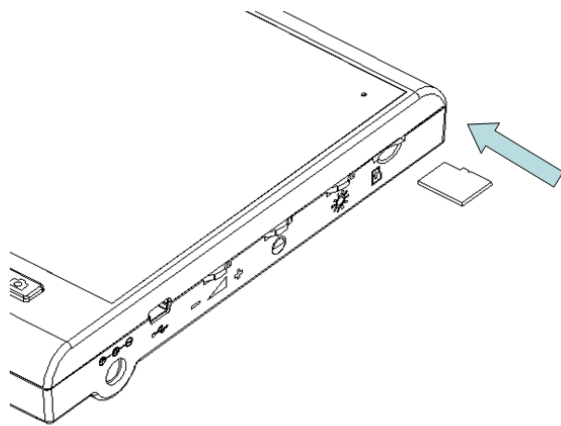





## 安装过程注意事项

- 室外红外感应传感器不能被其他物体隐藏或遮挡。
- 请勿将室外机直接暴露在阳光下。
- 正确安装连接线，否则可能导致门铃被损坏。

## 存储卡介绍

- 本产品采用 TF 卡作为外部存储，当没有 TF 卡时，录影功能不可用。
- 如果使用 TF 卡，注意以下事项：
  - ◆ 请使用 2GB 以上存储卡。
  - ◆ 最高支持 32GB 存储卡。
  - ◆ 本产品具备自动循环存储功能，当存满后，自动覆盖最早视频文件。

## 室内机按键功能介绍

-  摘挂机、确认、开关机
-  返回上一级、监控
-  菜单、开锁、导航右
-  导航上、录影
-  导航下、拍照
- 右侧拨轮：亮度、色彩度、音量调节

## 开关机说明

- 室外机：装上电池,按一次门铃（呼叫）键即开机；拔电池即关机（DC/AC9-16V、锂电池）。
- 室内机：锂电池、DC9-16V 供电，按开关机键约 3 秒出现开机画面即开机；开机状态下长按开关机按键约 3 秒进入关机界面：选择“确定”关机。

## 菜单界面说明

按“MENU 键”进入主菜单，通过导航键进入以下菜单；



浏览、删除照片：照片可存储 180 张，存满后自动覆盖最早照片。



视频文件：储存录影视频文件，最大支持 32G TF 卡，存满后自动覆盖最早视频文件。



未接听信息：呼叫响铃后未接听信息提示，最多 10 条信息，带图片（默认为图片）或视频文件（自动录影时为视频文件），存满后自动覆盖最早信息（照片、视频删除后，有信息，不显示照片、视频）；关机或断电后不保存。



铃声设置：内部 4 首铃声，TF 卡储存 MP3 音乐可在此处播放；您可根据自己喜好选择提示铃音（MP3 音乐、不能带有中文字符）。同时可通过  键设置铃声音量大小，音量 6 个等级。



















时间日期设置：可设置时间、日期；如：12:00 01-09-2018.



设置：进入设置；

- 背光时间：待机背光时间 10-60S 设置，5S 一级、共 10 级设置。
- 移动侦测：PIR 打开或关闭设置。
- 自动录影：呼叫自动录影设置，有 TF 卡时设置自动录影后，CALL 机自动录影一段视频；设置为手动则自动拍照 1 张。
- 报警设置：外机防拆报警打开和关闭设置。
- 语言选择：内置 6 国语言，英文、西班牙、德文、法文、俄文及中文，出厂默认为英文。
- 高级设置：
  - ◆ 配对：产品对码、给码、收码设置（详情参配对操作步骤）。
  - ◆ 开锁时间：开锁信号维持时间设置，3S/5S/8S 选择。
  - ◆ SD 格式化：在插入 TF 卡时，可格式化 TF 卡内容。
  - ◆ 固件版本：当前设备软件版本号。

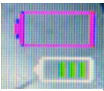
## 通讯说明

- 内外机通讯：
- ◆ 待机状态下，外机呼叫—内机响铃--提示图标  按“OK”键接听后图标变成  双方可通话
- ◆ 通话状态按下  可静音外机（内机麦克风不捨声）并出麦克风静音  图标
- ◆ 通讯状态下按  可拍照，提示图标 
- ◆ 通讯状态下按  可录影，提示图标 
- ◆ 通讯状态下按  可开锁，提示图标 
- ◆ 按右侧第一个拨轮按键，调节屏亮度，提示图标 
- ◆ 按右侧第二个拨轮按键，调节屏对比度，提示图标 
- ◆ 按右侧第三个拨轮按键喇叭音量，提示图标 
- ◆ 启动 PIR 时会拍照或录影（带 TF 卡），提示图标 
- ◆ 通讯时候显示  上面室内机电量图标、下面室外机电量图标（通讯时显示）；低电时候显示红色
- ◆  数字是室内机 ID 号，绿色是通讯信号强度显示
- ◆ 待机状态下，室内机按下  可监视外机
- ◆ PIR：移动侦测设置为打开状态时，外机摄像头 3 米内检测到有人经过或自动拍照 3 张或录影（带 TF 卡），保存在室内机。

◆ 拆机报警：待在状态，外机被拆开防雨罩会响报警声，同时内机也响报警并拍照 5 张（代号 T 开头），在主界面有  图标提示。

● 室内机与室内机通讯：

◆ 系统内只有两台室内机时：呼叫对方只需要按  键即可呼通对方

◆ 系统内有三台室内机时：呼叫另外两台中较小号 ID 时候（比如：2、3 号室内机 2 为小、3 为大）按  键；呼叫大号按  键。

## 配对操作步骤

对码：

- 任意一台室内机进入设置-配对-光标移到“对码”-按“OK”键-此刻进入对码状态；
- 同时一台外机长按背后“Reset”按键，听到“滴”一声松手；
- 配对成功：“滴滴滴”三声自动退出对码状态（内外机自动生成 ID 1）。

配 2 台外机和 3 台手持机时，进入以下操作：

给码：

- 配好码的 1 号机进入“给码”状态。
- 一台新室内机设置进入“收码”状态，收码成功后“滴滴滴”三声并提示“成功”，此时室内机显示为 2 号 ID。
- 2 号室内机进入“给码”状态，新室内机“收码”成功后，此室内机显示为 3 号 ID。

## 收码：

- 室外机：长按背后“Reset”按键，听到“滴滴”两声松手-进入“收码”状态。
- 室内机：菜单进入设置-配对-“收码”即可进入收码状态。

注：本产品最多可支持二拖三，两台外机、三台室内机；室内机给码必须遵循1号机给码2号机，2号机给码3号机；室外机收码可任意一台室内机“给码”（1.2.3号室内机都可以）



## 包装清单

- 室外机\*1
- 室内机\*1
- 使用手册\*1
- 防雨罩\*1
- 室内机壁挂板\*1
- 电源适配器\*2
- 室外机电源 DC 线 \*1
- 室外机锂电池\*1
- 室内机锂电池\*1

## 声明

- 门铃的标准配置为一个室内机和一个室外机。门铃已完成代码匹配，可直接使用。
- 如果需要更多的室内机或室外机，请联系当地经销商（一个系统最多 2 台室外机，3 室内机）。
- 对于添加门铃，请参考本使用手册的“给码”和“收码”。

## 常见问题和解决方案

故障	原因	解决方案
无法启动	没有按开机键	请先开机
	电池未安装好	安装锂电池
	低电	更换电池或充电
	室外机无法监控	更换电池或插上外接电源
不能充电	电源适配器未按正确的方式连接到门铃	重新正确连接
	电源适配器不通电	检查电源适配器是否插上电插座
室外机无法呼叫或连接室内监视器	配码失败	重新配码
图像有噪点或闪烁	室内机靠近电视机，微波炉，日光灯或产生电磁波干扰的手机。	将室内机远离干扰源
室内机无信号	室外机没连接到电源	连接电源
	内外机距离太远	调整到适当的距离
	受到磁场干扰或屏蔽	远离磁场、屏蔽环境